



Spazio 4 Condensing

Caldaia a condensazione da esterno con preriscaldamento e sistema Aquaspeed®



Di serie: Exacontrol E7-C
Cronotermostato modulante a filo

- Classificazione energetica ★★★★★ (92/42/CEE) con rendimenti fino al 108,3%
- Comfort sanitario ★★★ (EN 13203-1), grazie all'esclusiva tecnologia Aquaspeed® con scambiatore sanitario a piastre in acciaio inox con funzione preriscaldamento (modelli Kombi)
- Produzione acqua calda sanitaria (ACS) continua fino a 15 l/min (modelli Kombi)
- Solar Easy: predisposte per integrazione con impianti solari
- Basse emissioni di NOx - classe 5 (EN 483)
- Bruciatore a premiscelazione totale e scambiatore primario in acciaio inox anticorrosione
- Circolatore ad alta efficienza e modulante
- Protezione antigelo riscaldamento e ACS -5 °C (di serie) e -15°C con kit antigelo opzionale
- Cronocomando settimanale di serie: interfaccia utente con telecomando remoto
- Riempimento automatico dell'impianto
- Solo 24 cm di profondità per il minimo ingombro sui balconi

Dati tecnici	U.M.	Spazio 4 Condensing	
		26	26 SB
ErP - Classe efficienza			
Classe di efficienza in riscaldamento	-	A	A
Classe di efficienza in sanitario	-	A	A
Profilo di carico sanitario	-	XL	XL
Riscaldamento			
Portata al focolare Qmin/max - 80/60 °C	kW	5,5/26	5,5/26
Sanitario			
Portata al Focolare min/max - 60°C	kW	5,5/26	5,5/26
Portata continua (ΔT = 25K)	l/min	15	15
Portata di picco in 10 minuti (ΔT = 30K)	l/10 min	126	-
Codici			
Codice Metano (G20)*	-	0010017160	0010017161
Codice Propano (G31)	-	Regolabile	Regolabile

* Regolabile ad aria propanata

Accessori	Codice
Separatore ø 80/80	0020081019
Kit orizzontale concentrico ø 60/100 L 0,8 m	0020084572
Raccordo partenza verticale concentrico ø 60/100	0020081017
Sistemi di scarico fumi condensing: altre configurazioni	Vedi Listino
Kit antigelo -15°C Spazio/Spaziozero 4 (resistenze + sonda esterna a filo)	0020214642
Kit impianti a bassa temperatura HEP	0020170416
Accessori idraulici - kit solari	Vedi Listino
Termoregolazione	Vedi Listino
Dima in metallo universale 2015 (3 pezzi)	0020219999

Dime di installazione

Attacchi configurazione DIN

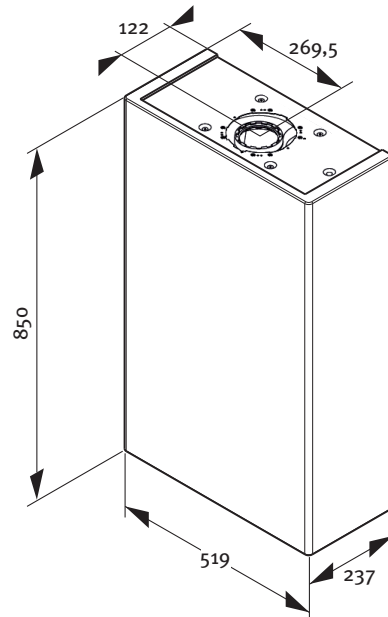
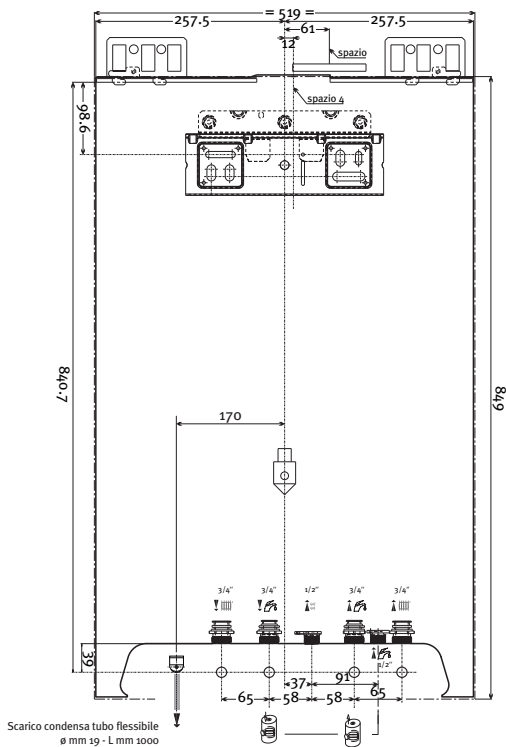

Legenda

- Ritorno riscaldamento 3/4" caldaia - 3/4" muro
- Ingresso acqua fredda sanitaria 3/4" caldaia - 1/2" muro
- Ingresso gas 1/2" caldaia - 1/2" muro
- Uscita acqua calda sanitaria 3/4" caldaia - 1/2" muro
- Mandata riscaldamento 3/4" caldaia - 3/4" muro

Grafici di prevalenza utile all'impianto

Spazio 4 Condensing 26 / 26 SB

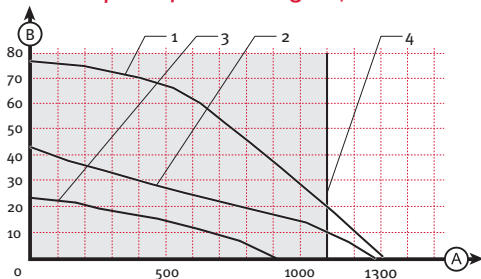

Legenda

- A Portata nel circuito riscaldamento (l/h)
- B Prevalenza residua (kPa)
- 1 By-pass chiuso, max. PWM
- 2 By-pass in posizione di fabbrica, max. PWM
- 3 By-pass in posizione di fabbrica, min. PWM
- 4 Portata alla massima Potenza con $\Delta T=20$ K

Kit installazione o sostituzione caldaie precedenti

KIT RACCORDI IN LINEA

Cod. 00202020

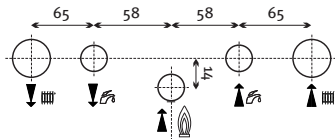

COPPIA RUBINETTI DRITTI

Cod. 0020202023

KIT RACCORDI SOSTITUZIONE SPAZIO-SPAZIOUNO (ANTE 2005)

Cod. 0020202029

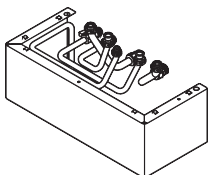

COPPIA RUBINETTI DRITTI

Cod. 0020202023

KIT RACCORDI SOSTITUZIONE SPAZIO (2005-2015)

Cod. 0020202030

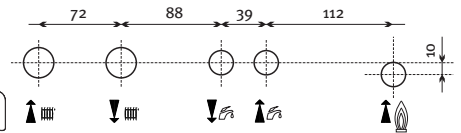
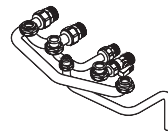

COPPIA RUBINETTI DRITTI

Cod. 0020202023

KIT RACCORDI UNIVERSALE

Cod. A00310009

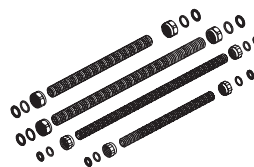

Dati tecnici	U.M.	Spazio 4 condensing 26	Spazio 4 condensing 26 SB
ErP - Classe efficienza			
Classe di efficienza in riscaldamento	-	A	A
Classe di efficienza in sanitario	-	A	A
Profilo di carico sanitario	-	XL	XL
Certificazioni			
N° identificativo CE	PIN	1312 CQ 6025	
Camera combustione	-	Stagna	
Classificazione energetica 92/42/CEE	stelle	4	
Classificazione qualità ACS (EN 13203-1)	stelle	3	
Protezione elettrica IPX	-	5D	
Certificazione scarico fumi	-	C13, C33, C43, C53, C63, C83, B23P	
Tipologia produzione acqua calda sanitaria	-	Pre-Riscaldo	
Riscaldamento - Portata, potenza e caratteristiche			
Portata al focolare Qmin/max - 80/60 °C	kW	5,5/26	
Potenza nominale Pmin/max - 80/60 °C	kW	5,2/25,1	
Potenza nominale Pmin/max - 40/30 °C	kW	-	
Potenza nominale Pmin/max - 50/30 °C	kW	5,8/27,2	
Temp. mandata min/max	°C	10/80	
Pressione esercizio caldaia min/max	bar	0,3/3	
Circolazione min	l/h	-	
Vaso espansione risc. - Capacità/precarica	l	8/0,75	
Tipologia Pompa - Velocità	-	Ad alta efficienza Modulante	
Riscaldamento - Rendimenti			
Pmax - 80/60 °C - 50/30 °C	%	96,4/104,7	
P30% - 80/60 °C - 50/30 °C - 40/30 °C	%	-/-/108,3	
Perdite			
Mantello - Bruc. On - 80/60 °C Pmax/Pmin	%	0,1 / 1,91	0,1 / 1,91
Camino - Bruc. On - 80/60 °C Pmax/Pmin	%	2,7 / 2,6	2,7 / 2,6
Camino - Bruc. Off - risc./sanitario	%	0,8 / 0,4	0,8 / -
Sanitario - Portata e potenza			
Portata al focolare min/max - 60°C	kW	5,5/26	
Potenza nominale min/max - 60°C	kW	5,4/25,4	
Portata continua (ΔT = 25K)	l/min	15	
Portata specifica (ΔT = 30K) (EN13203)	l/min	12	-
Portata di picco in 10 minuti (ΔT = 30K)	l/10 min	126	-
Temperatura ACS min/max	°C	35/60	45/60
Dispersione termica accumulo sanitario	kWh/24h	-	
Volume tot/di cui preriscaldamento caldaia	l	-	
Serpentino solare volume/sup. scambio	l/m²	-	
Pressione alimentazione min/max	bar	-	
Capacità/precarica vaso esp. sanitario	l	-	
Gas di alimentazione			
Categoria gas	-	II 2H M 3P	
Pressione alimentazione	mbar	20	
Portata gas risc. Pmin/Pmax	m³/h	-	
Portata gas in sanitario Pmax	m³/h	2,7	
Caratteristiche elettriche			
Tensione/frequenza/Intensità	V/Hz/A	230/50/0,66	
Assorbimento - Picco/Pmax/Pmin/Stand-by	W	-/94/-/5	
Assorbimento ventilatore (min/max)	W	-/-	
Assorbimento circolatore (min/max)	W	-/-	
Scarico fumi			
Condotti fumi	mm	60/100 - 80/80 - 60/60	
Temp. fumi risc. (50-30 °C) Pmin	°C	48,8	
Temp. fumi sanit. (T ACS=50°C) Pmax	°C	-	
Gas combustibili risc. Pmin/Pmax	g/s	2,5/11,7	
CO risc. Pmax	mg/kWh	-	
CO2 Pmax	%	9,2	-
NOx ponderato (0% O2)	mg/kWh	< 40	